



Handbuch für Kongress- Ausstellende

Dienstleistungsangebot und Informationen

Congress | Events

gültig ab 01.01.2025

Falls die Gegenstand dieses Vertrages bildende Veranstaltung durch die Olma Messen St.Gallen AG aufgrund behördlicher Vorgaben oder aus irgendwelchen anderen Gründen abgesagt werden muss, gilt der vorliegende Vertrag als ersatzlos aufgehoben. Nach einer solchen Absage können von keiner der Vertragsparteien irgendwelche Ansprüche geltend gemacht werden. Seitens der Olma Messen St.Gallen AG werden keinerlei Bearbeitungsgebühren erhoben und allenfalls geleistete Akonto- oder Vorauszahlungen vollumfänglich zurückerstattet.

Inhaltsverzeichnis

Dienstleistungsangebot	3
1 Standgestaltung	3
2 Standfläche unbebaut.....	3
2.1 Rabatte	3
2.2 Lagerfläche.....	3
3 Standeinrichtung für unbebaute Standfläche	3
3.1 Wände.....	3
3.2 Türe	4
3.3 Bodenbelag.....	4
3.4 Beleuchtung.....	4
3.5 Aufhängungen.....	4
4 Standbauangebote.....	5
4.1 Einsteiger-Paket Easy.....	5
4.2 Standtyp Eco Plus	5
4.3 Standtyp Exklusiv	6
4.4 Standtyp Fresh.....	7
5 Standeinrichtung für Standbauangebote	9
5.1 Standeinrichtung für Standbauangebote: Exklusiv-und Eco Plus	9
5.2 Standeinrichtung für Standbauangebote: Fresh	9
6 Mitausstellende	10
7 Technische Anschlüsse.....	10
7.1 Elektroanschlüsse	10
7.2 Wasser.....	11
7.3 Feuerlöscher.....	11
8 Internetanschluss und Telekommunikation.....	11
8.1 Internetanschluss via Hallennetz/Ethernet	11
8.2 Olma Messen Free WiFi.....	12
8.3 Telekommunikation.....	12
8.4 Funk- oder Mikrofonanlage.....	12
9 Mobiliar und Multimedia	13
9.1 Tische	13
9.2 Stühle.....	14
9.3 Set aus Stühlen und einem Tisch	14
9.4 Barkorpuse, Schränke	15
9.5 Küchen	15
9.6 Diverses	15
9.7 Multimedia	16
10 Standservices.....	17
10.1 Reinigung	17
10.2 Abfallentsorgung	17
10.3 Hubstapler	17
10.4 Hebebühne	17
10.5 Auf- und Abbauarbeiten durch Olma Messen St.Gallen	17
10.6 Teppichklebeband	17
10.7 Standbewachung.....	17
10.8 Catering	17
10.9 Blumen und Pflanzen	17
11 Parking.....	17
11.1 Parkplätze	17
12 Eintritte und Gutscheine.....	17

12.1	Ausweise für Ausstellende	17
13	Werbemöglichkeiten und Kommunikation	18
14	Versicherungen	18
14.1	Haftpflichtversicherung	18
14.2	Fakultative Ausstellungsversicherung	18
	Allgemeine Informationen	19
15	Anmelde- und Bestellmöglichkeiten	19
16	Zustellung Unterlagen	19
17	Datenaufbereitung für die Grafikproduktion im Standbau	19
18	Informationen zum Veranstaltungsort	19
18.1	Anreise	19
18.2	Öffnungszeiten für Besuchende	20
18.3	Öffnungszeiten für Ausstellende	20
18.4	Anlieferungszeiten während des Veranstaltungsbetriebs	20
18.5	Verkehrsführung während des Messebetriebs	20
18.6	Eintrittspreise	20
19	Auf- und Abbau	20
19.1	Anlieferung Standmaterial	20
19.2	Verkehrsführung während des Auf- und Abbaus	21
20	Ansprechpersonen auf dem Messegelände	21
20.1	Veranstaltungsbetreuung	21
20.2	Handwerker	21
21	Unterkunft	21
22	Post/Bancomat	21
22.1	Post	21
22.2	Bancomat	21
23	Überwachung des Geländes	21
24	Nachhaltigkeit	22
24.1	Entsorgung	22
24.2	Hinweise zur Energieeffizienz	22
25	Vorschriften und Reglemente für Standbau und Messebetrieb	22
25.1	Für alle Ausstellenden	22
26	Hinweise für ausländische Ausstellende	22
26.1	Zollbehandlung	22
26.2	Rückforderung MwSt	23
26.3	Meldepflicht für grenzüberschreitende Dienstleistungen	23
26.4	Arbeitsbewilligung	23
27	Zahlungskonditionen	23
28	Vertragsgrundlagen und AGBs	23

Dienstleistungsangebot

Das folgende Dienstleistungsangebot kann, sofern nicht anders vermerkt, im [Online Service Center \(OSC\)](#) unter www.olma-messen.ch/kundenkonto bestellt werden. Informationen über diese und weitere Bestellmöglichkeiten finden Sie unter Pkt. 15.

Preise exkl. 8.1 % MwSt. Stückpreis, sofern nicht anders angegeben.

1 Standgestaltung

1.1.1 Mehrere offene Seiten

Sofern vom Veranstalter nicht anders festgelegt, gelten folgende Regelungen. Zuschläge auf die Flächenmiete für offene Seiten werden nur in den Hallen verrechnet.

2 offene Seiten	Eckstand	15 %
3 offene Seiten	Kopfstand	20 %
4 offene Seiten	Inselstand	25 %

1.1.2 Überhöhe (Standhöhe inkl. Beschriftung über 3 m)

Standhöhen über 3 Meter werden nicht verrechnet, sofern vom Veranstalter nicht anders festgelegt. Maximale Nutzungshöhe in den Hallen:

SGKB-Halle	13.70 m	Halle 7.0	4.80 m
SGKB-Foyer	10.13 m	Halle 9.0	5.30 m
Halle 2.0	4.75 m	Halle 9.1A	9.70 m
Halle 2.1	5.20 m	Halle 9.1B	5.00 m
Halle 3.0	5.93 m	Halle 9.2	4.70 m
Halle 3.1	5.20 m		

1.1.3 Mehrgeschossiger Stand

Für mehrgeschossige Stände ist vorgängig die Bewilligung der Projektleitung einzuholen. Die Erfüllung brandschutztechnischer Auflagen ist Sache des Ausstellenden.

Es wird kein Aufpreis für begehbare, mehrgeschossige Stände verrechnet, sofern vom Veranstalter nicht anders festgelegt.

Abklärung der Installation von Sicherheitseinrichtungen CHF 200.00

1.1.4 Gedeckter Stand

Vollständig oder teilweise gedeckte Stände sind anzumelden und von der Projektleitung zu bewilligen. Weitere Informationen finden Sie unter Pkt. 25.1.2.

2 Standfläche ungebaut

Die Preise für die Standfläche und die Mindestfläche werden durch den Veranstalter festgelegt.

2.1 Rabatte

Sofern vom Veranstalter nicht anders festgelegt, gibt es keine Rabatte auf Standflächen.

2.2 Lagerfläche

Lagerfläche während der Messe, zugänglich	CHF	50.00 /m ²
Lagerfläche während der Messe, unzugänglich	CHF	80.00 /m ²

3 Standeinrichtung für unbebaute Standfläche

Bestellungen sind bis spätestens 20 Arbeitstage vor Veranstaltungsbeginn einzureichen. Für Bestellungen/Änderungen, die später als 20 Arbeitstage vor Veranstaltungsbeginn eintreffen, besteht kein Anspruch auf termingerechte Erledigung und es wird eine Bearbeitungsgebühr von mind. 25% vom Bestellwert erhoben.

3.1 Wände

(2.5 m hoch, gestellt)

Wand weiss, gebraucht	CHF	49.00 /lfm
zzgl. Aufpreis für weiss streichen	CHF	20.00 /lfm
zzgl. Aufpreis für farbig streichen (gemäss Farbindex NCS oder RAL)	CHF	58.00 /lfm

Die Wände werden standardmässig in gebrauchtem Zustand vermietet. Gegen einen Aufpreis können die Wände weiss oder farbig gestrichen werden. Die Wände dürfen ausschliesslich durch den Maler der Olma Messen St.Gallen AG gestrichen werden.

Alle Ausstellenden mit eigenem Stand sind verpflichtet, ihre nicht offenen Fronten mit Rück- und Seitenwänden zu versehen. Die Wände (Stärke 4 cm) werden innerhalb der gemieteten Standfläche aufgestellt. Nach Beendigung der Ausstellung sind die gemieteten Wände in wiederverbrauchsfähigen Zustand zu bringen. Bei Holzwänden dürfen Bostitchklammern, Nägel und Schrauben von max. 2 mm Ø verwendet werden. Sie sind vom Ausstellenden nach der Ausstellung wieder zu entfernen. Beschädigungen werden in Rechnung gestellt.

3.2

Türe

Tür (0.82 m Türe, 2.50 m hoch, 1.00 m breit), abschliessbar, gebraucht	CHF	63.00
zzgl. Aufpreis für weiss streichen	CHF	27.00 /lfm

3.3

Bodenbelag

Teppichplatten (2 m ² /Platte), grau meliert	CHF	11.00 /m ²
Teppich Flat Rewind Folie, Nadelfilz (recyclbar, verlegt, mit Folie abgedeckt)	CHF	22.00 /m ²
Teppich Dilour Rewind Folie, Nadelfilz (recyclbar, verlegt, mit Folie abgedeckt)	CHF	28.00 /m ²
Bodenbelag PVC	CHF	ab 37.00 /m ²
Bodenbelag Laminat		auf Anfrage
Bodenbelag «Gras» outdoor		auf Anfrage
Bodenbelag «Gras» indoor	CHF	ab 30.00 / m ²
Bodenbelag «Cork»	CHF	63.00 / m ²

[Hier](#) finden Sie das gesamte Sortiment.

3.4

Beleuchtung

LED-Ausleger-Spotlampe für Wände (inkl. Montage, exkl. Stromanschluss)	CHF	62.00
--	-----	-------

Beispielhafte Visualisierung eines Eckstandes 12 m² (4 m x 3 m x 2.5 m) mit weiss gestrichenen Wänden, blauem Teppich und vier Ausleger-Spotlampen:

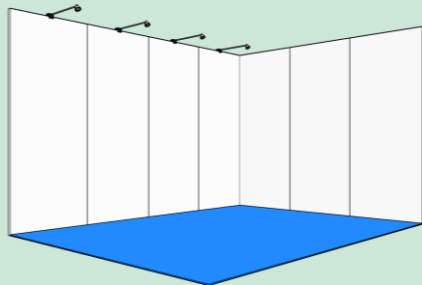

3.5

Aufhängungen

Anzahl/Positionierung mittels Standskizze (erhalt mit definitiver Standplatzzuteilung)

Aufhängepunkt fix	CHF	162.00 /Punkt
Aufhängepunkt neu	CHF	292.00 /Punkt
Benutzung Olma-Stahlseil (mit Reutlinger)	CHF	68.00 /Seil

Die zugelassene Last beträgt 200 kg (500kg in der SGKB-Halle) pro Aufhängemöglichkeit/-punkt bzw. 135 kg pro Olma-Stahlseil, Mehrlasten auf Anfrage. Alle direkt mit der Hallendecke verbundenen Aufhängungen sind kosten- und meldepflichtig. Bei Aufhängepunkten (ausserhalb des bestehenden Rasters) muss die Machbarkeit geprüft werden. Eine Umsetzung kann nicht in jedem Fall garantiert werden. Befestigungen an den technischen Installationen sind nicht erlaubt. Weitere Informationen zu Aufhängungen finden Sie unter <https://www.olma-messen.ch/aufhaengungen>.

4 Standbauangebote

WICHTIG: Folgende Standbauangebote sind ein Auszug aus dem Sortiment. Das verfügbare Sortiment wird vom Veranstalter festgelegt und ist im [Online Service Center](#) (OSC) ersichtlich.

Bestellungen sind bis spätestens 6 Wochen vor Veranstaltungsbeginn einzureichen. Für Bestellungen/Änderungen, die später als 20 Arbeitstage vor Veranstaltungsbeginn eintreffen, besteht kein Anspruch auf termingerechte Erledigung und es wird eine Bearbeitungsgebühr von mind. 25% vom Bestellwert erhoben. Die Stände sind ab Aufbautag (gemäss Kommunikation durch Veranstalter/Projektleitung) bezugsbereit. Nach Beendigung der Ausstellung sind die gemieteten Gegenstände in einwandfreiem Zustand zurückzugeben. Allfällige Beschädigungen werden in Rechnung gestellt.

Sofern nicht anders aufgeführt, basieren die Preise auf einem Reihenstand. Sie beinhalten Standbau und -einrichtung gemäss nachfolgenden Aufstellungen.

4.1 Einsteiger-Paket Easy

- Einfacher Standbau in diversen Grössen
- Rück-/Seitenwände einseitig weiss gestrichen (Höhe 250 cm)
- Olma Teppich, grau meliert
- Elektroanschluss 2 kW (inkl. Verbrauch)
- 1 Stehtisch weiss, klappbar
- 2 Barhocker

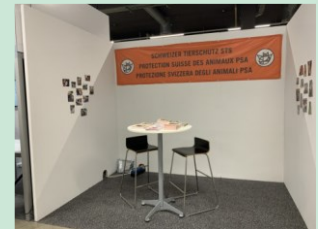

Easy 6 m² (Art. 1000436/CE500100)
3 m x 2 m

1 offene Seite (Reihenstand)	CHF	930.00
2 offene Seiten (Eckstand)	CHF	1'069.50

Easy 9 m² (Art. 1000439/CE500101)
3 m x 3 m

1 offene Seite (Reihenstand)	CHF	1'025.00
2 offene Seiten (Eckstand)	CHF	1'178.75

Easy 12 m² (Art. 10004312/CE500110)
4 m x 3 m

1 offene Seite (Reihenstand)	CHF	1'070.00
2 offene Seiten (Eckstand)	CHF	1'230.50

4.2 Standtyp Eco Plus

- Teppich (Rewind) über die ganze Standfläche, Farbe nach Wahl
- Rück- und Seitenwände Dünnschan 5 mm (Höhe 250 cm), beidseitig weiss beschichtet
- Gitterträger rundum inkl. Mittelträger (Oberkante 283.5 cm)
- Einschubblende weiss (185 x 22 cm) entlang der offenen Standfront, inkl. Standardbeschriftung schwarz (Höhe 10 cm) bis zu max. 20 Zeichen pro Blende
- LED-Spotlampe 17 W, inkl. Hauptanschluss von 2 kW und Stromverbrauch (pro volle 3 m² Standfläche 1 Stück inbegriffen)



Eco Plus 6 m² (Art. 100600/100601)
3 m x 2 m

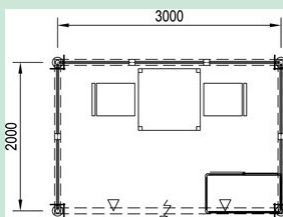

1 offene Seite (Reihenstand)	CHF	1'500.00
2 offene Seiten (Eckstand)	CHF	1'725.00
3 offene Seiten (Kopfstand)	CHF	1'800.00

Zusätzlich im Preis enthalten:

- 1 Tisch weiss (Art. 460005)
- 2 Stühle schwarz (Art. 460506)
- 1 Barkorpus weiss, abschliessbar (Art. 461000)

Eco Plus 9 m² (Art. 100603/100604)

3 m x 3 m

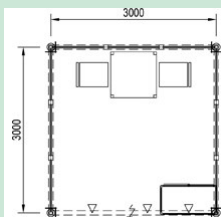

1 offene Seite (Reihenstand)	CHF	2'100.00
2 offene Seiten (Eckstand)	CHF	2'415.00
3 offene Seiten (Kopfstand)	CHF	2'520.00

Zusätzlich im Preis enthalten:

- 1 Tisch weiss (Art. 460005)
- 2 Stühle schwarz (Art. 460506)
- 1 Barkorpus weiss, abschliessbar (Art. 461000)

Eco Plus 12 m² (Art. 100606/100607)

4 m x 3 m

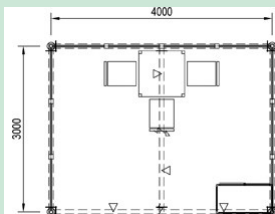

1 offene Seite (Reihenstand)	CHF	2'720.00
2 offene Seiten (Eckstand)	CHF	3'128.00
3 offene Seiten (Kopfstand)	CHF	3'264.00

Zusätzlich im Preis enthalten:

- 1 Tisch weiss (Art. 460005)
- 3 Stühle schwarz (Art. 460506)
- 1 Barkorpus weiss, abschliessbar (Art. 461000)

Eco Plus 18 m² (Art. 100609/100610)

6 m x 3 m

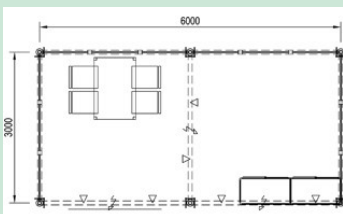

1 offene Seite (Reihenstand)	CHF	3'800.00
2 offene Seiten (Eckstand)	CHF	4'370.00
3 offene Seiten (Kopfstand)	CHF	4'560.00

Zusätzlich im Preis enthalten:

- 1 Tisch weiss (Art. 460000)
- 4 Stühle schwarz (Art. 460506)
- 2 Barkorpuse weiss, abschliessbar (Art. 461000)

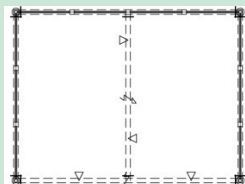
Eco Plus X (Art. 100612/100613)ab 6 m², Grösse frei wählbarCHF 195.00 /m²

Basisausrüstung inklusive, individuelle Standeinrichtung gegen Verrechnung

Die für diesen Standtyp zusätzlich zur bestellten Standfläche benötigte Profilbreite von 4 cm wird verrechnet.

4.3 Standtyp Exklusiv

- Teppich (Rewind) über die ganze Standfläche, Farbe nach Wahl
- Molto-90-Konstruktion (Oberkante 301 cm)
- Rück- und Seitenwände Dünnspon 5 mm (Höhe 250 cm), beidseitig weiss beschichtet
- Kabine mit Holztüre weiss und Garderobe (100 x 100 cm)
- Deckensegel weiss über die ganze Standfläche
- Vorgehängte Blendentafel (150 x 40 cm) an jeder offenen Standfront, Farbe nach Wahl, inkl. Standardbeschriftung schwarz (Höhe 10 cm) bis zu max. 20 Zeichen pro Blende.
- HIT-Spot 35 W, inkl. Hauptanschluss von 2 kW und Stromverbrauch (pro volle 3 m² Standfläche 1 Stück inbegriffen)



Exklusiv 12 m² (Art. 100575/100576)
4 m x 3 m

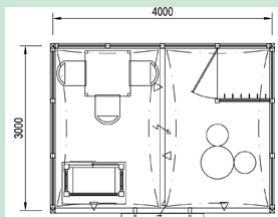

1 offene Seite (Reihenstand)	CHF	3'250.00
2 offene Seiten (Eckstand)	CHF	3'737.50
3 offene Seiten (Kopfstand)	CHF	3'900.00

Zusätzlich im Preis enthalten:

- 1 Tisch weiss (Art. 460005)
- 3 Stühle mit Lehnen schwarz (Art. 460507)
- 1 Stehtisch rund, grau (Art. 460050)
- 2 Barhocker Z-Form schwarz (Art. 460542)
- 1 Molto-Theke mit farbiger Abdeckung,
Farbe nach Wahl und Schiebetüren hinten

Exklusiv 18 m² (Art. 100580/100581)
6 m x 3 m

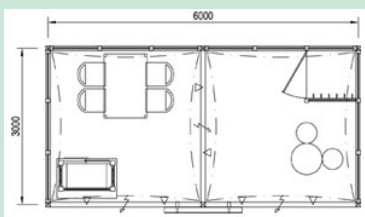

1 offene Seite (Reihenstand)	CHF	4'700.00
2 offene Seiten (Eckstand)	CHF	5'405.00
3 offene Seiten (Kopfstand)	CHF	5'640.00

Zusätzlich im Preis enthalten:

- 1 Tisch weiss (Art. 460000)
- 4 Stühle mit Lehnen schwarz (Art. 460507)
- 1 Stehtisch rund, grau (Art. 460050)
- 2 Barhocker Z-Form schwarz (Art. 460542)
- 1 Molto-Theke mit farbiger Abdeckung,
Farbe nach Wahl und Schiebetüren hinten

Exklusiv 24 m² (Art. 100583/100584)
8 m x 3 m

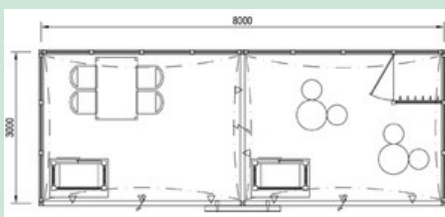

1 offene Seite (Reihenstand)	CHF	6'350.00
2 offene Seiten (Eckstand)	CHF	7'302.50
3 offene Seiten (Kopfstand)	CHF	7'620.00

Zusätzlich im Preis enthalten:

- 1 Tisch weiss (Art. 460000)
- 4 Stühle mit Lehnen schwarz (Art. 460507)
- 2 Stehtische rund, grau (Art. 460050)
- 4 Barhocker Z-Form schwarz (Art. 460542)
- 2 Molto-Theken mit farbiger Abdeckung,
Farbe nach Wahl und Schiebetüren hinten

Exklusiv X (Art. 100585/100586)
ab 12 m², Grösse frei wählbar

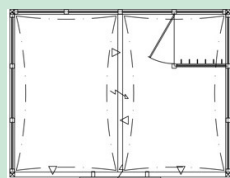

CHF 245.00 /m²

Basisausrüstung inklusive, individuelle
Standeinrichtung gegen Verrechnung

Die für diesen Standtyp zusätzlich zur
bestellten Standfläche benötigte Profilbreite
von 9 cm wird verrechnet.

4.4 Standtyp Fresh

- Teppich (Rewind) über die ganze Standfläche, Farbe nach Wahl
- Konstruktion aus Fertigrahmen-System 6 cm (Höhe 300 cm), Füllungen Dünnschan weiss 5 mm
- Wände 100 cm breit (ab 12 m² Standfläche Flügelwände, Breite 25 cm)
- je 1 Beschriftung/Logo auf Rück- und Seitenwand (Feldgrösse: Höhe 50 cm, Breite 100 cm)
- LED-Armlampe 25 W, inkl. Hauptanschluss von 2 kW und Stromverbrauch (pro lfm Wand 1 Stück, bei Reihenstand Stromschienträger mit LED-Spotlampen 17 W)

Beispielhafte Visualisierungen des Standtyps Fresh:



Fresh 9 m²
Eckstand



Fresh 9 m²
Eckstand mit Grafikdruck



Fresh 12 m²
Eckstand mit Grafikdruck

Fresh 6 m² (Art. 100730/CE500200)
3 m x 2 m

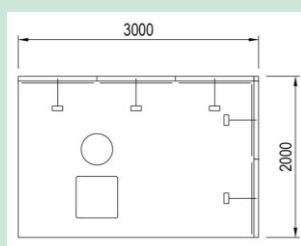

- | | | |
|------------------------------|-----|----------|
| 1 offene Seite (Reihenstand) | CHF | 2'500.00 |
| 2 offene Seiten (Eckstand) | CHF | 2'875.00 |
- Zusätzlich im Preis enthalten:
1 Barkorpus weiss (Art. 461005)
1 Barhocker Z-Form weiss (Art. 460541)

Fresh 9 m² (Art. 100735/CE500201)
3 m x 3 m

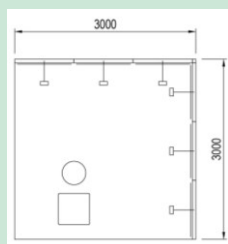

- | | | |
|------------------------------|-----|----------|
| 1 offene Seite (Reihenstand) | CHF | 3'050.00 |
| 2 offene Seiten (Eckstand) | CHF | 3'507.50 |
- Zusätzlich im Preis enthalten:
1 Barkorpus weiss (Art. 461005)
1 Barhocker Z-Form weiss (Art. 460541)

Fresh 12 m² (Art. 100740/CE500210)
4 m x 3 m

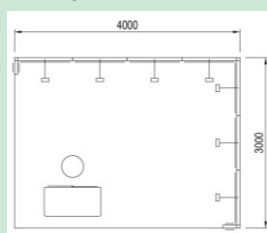

- | | | |
|------------------------------|-----|----------|
| 1 offene Seite (Reihenstand) | CHF | 3'920.00 |
| 2 offene Seiten (Eckstand) | CHF | 4'508.00 |
- Zusätzlich im Preis enthalten:
1 Barkorpus weiss (Art. 461000)
1 Barhocker Z-Form weiss (Art. 460541)

5 Standeinrichtung für Standbauangebote

5.1 Standeinrichtung für Standbauangebote: Exklusiv und Eco Plus

5.1.1 Obligatorische Zusatzangaben

*Blendenbeschriftung

Buchstaben 10 cm hoch, schwarz auf weissem Hintergrund, pro offener Standfront		
20 Zeichen sind inklusive. Zusätzliche Buchstaben	CHF	5.00
Spezielle Beschriftungen nach Vorlage		nach Aufwand

Weitere Beschriftungsmöglichkeiten finden Sie unter Pkt. 5.1.2. Bitte beachten Sie die Vorgaben zur Datenaufbereitung unter Pkt. 17.

Teppich

Teppich Flat Rewind Folie, Nadelfilz (recyclbar), in diversen Farben	inklusive	
Teppich Dilour Rewind Folie, Nadelfilz (recyclbar), in diversen Farben	CHF	10.50 /m ²
Bodenbelag PVC, in diversen Farben (inkl. Verlegeboden 1.9 cm und Alu-Abschlusswinkel)	CHF	47.50 /m ²
Bodenbelag Laminat, in diversen Farben (inkl. Verlegeboden 1.9 cm und Alu-Abschlusswinkel)	CHF	53.50 /m ²
Bodenbelag «Gras» indoor & outdoor	CHF	53.50 /m ²
Bodenbelag Twister Cork	CHF	49.00 /m ²

Unser gesamtes Sortiment der Bodenbeläge finden Sie unter Pkt. 3.3.

Wände

weiss, bei allen Standtypen	inklusive	
Wände farbig (gemäss Farbindex NCS oder RAL)	CHF	135.00 /lfm

Die Wände sind nach Beendigung der Messe in wiederverbrauchsfähigen Zustand zu bringen. Bei den Dünnspanfüllungen dürfen keine Bostitchklammern, Nägel und Schrauben verwendet werden. Kleber müssen vom Ausstellenden ohne Kleberückstände wieder entfernt werden.

Kabine

Beim Standtypen Exklusiv (ab 12 m²) ist eine Kabine inbegriffen. Die Angabe der Position hat aus Sicht des Besuchenden zu erfolgen und ist nur bei Reihen- oder Kopfständen nötig.

Abdeckung Theke

Beim Standtypen Exklusiv kann die Abdeckung der Theke in einer beliebigen Farbe (gemäss Farbindex NCS oder RAL) bestellt werden.

5.1.2 Optionale Zusatzeinrichtung

Wandelement weiss (1 x 2.5 m)	CHF	86.00
Zuschlag für farbiges Wandelement (1 x 2.5 m)	CHF	135.00
Wandelement Span (1.9 cm), weiss (1 x 2.5 m)	CHF	163.00
Holzür weiss, abschliessbar (1 x 2.5 m)	CHF	273.00
Faltür weiss, abschliessbar (1 x 2.5 m)	CHF	205.00
Vorhang weiss (1 x 2.5 m)	CHF	40.50
Gitterträger (1 x 0.25 m)	CHF	26.50
Deckensegel weiss pro m ²	CHF	21.00
Aluminiumtablar (1 x 0.3 m)	CHF	35.50
LED-Spot, grau (4000 K, 17W)	CHF	40.50
HIT-Spotlampe 35 W	CHF	76.00
Elektro-Steckdose (Verlängerung)	CHF	56.50
Aufpreis Blendentext farbig (pro offener Standfront)	CHF	28.50
Farbige Blende	CHF	12.50 /lfm
*Logo auf Blende (pro offener Standfront)	CHF	142.00
*Kundenlogo auf Wandplatte (230 x 97 cm)	CHF	205.00
*Digitaldruck auf Wandplatte (230 x 97 cm)	CHF	310.00
*Grafikdruck auf Wand, vollflächig (2.5 x 1 m)	CHF	331.00
*Grafikdruck auf Textilsegel pro m ²	CHF	93.50
*Logo auf Frontseite Barkorpus inkl. Forex-Platte 0.3 cm (100.5 x 94.7 cm)	CHF	215.50

* Das Trägermaterial ist im Preis inbegriffen. Der Ausstellende kann die bedruckten Elemente nach der Messe zur Wiederverwendung mitnehmen. Bitte beachten Sie die Vorgaben zur Datenaufbereitung unter Pkt. 17.

5.2 Standeinrichtung für Standbauangebote: Fresh

5.2.1 Obligatorische Zusatzangaben

* Beschriftung/Logo	inklusive	
Standtyp Fresh		auf Rück- und Seitenwand (Feldgrösse: Höhe 50 cm, Breite 100 cm)

Weitere Beschriftungsmöglichkeiten finden Sie unter Pkt. 5.2.2. Bitte beachten Sie die Vorgaben zur Datenaufbereitung unter Pkt. 17.

Teppich

Teppich Flat Rewind Folie, Nadelfilz (recyclbar), in diversen Farben	inklusive		
Teppich Dilour Rewind Folie, Nadelfilz (recyclbar), in diversen Farben	CHF	10.50	/m ²
Bodenbelag PVC, in diversen Farben (inkl. Verlegeboden 1.9 cm und Alu-Abschlusswinkel)	CHF	47.50	/m ²
Bodenbelag Laminat, in diversen Farben (inkl. Verlegeboden 1.9 cm und Alu-Abschlusswinkel)	CHF	53.50	/m ²
Bodenbelag «Gras» indoor & outdoor	CHF	53.50	/m ²
Bodenbelag Twister Cork	CHF	49.00	/m ²

Unser gesamtes Sortiment der Bodenbeläge finden Sie unter Pkt. 3.3.

Wände

weiss	inklusive		
Wandfüllung farbig (gemäss Farbindex NCS oder RAL)	CHF	135.00	/m ²

Die Wände werden innerhalb der gemieteten Standfläche aufgestellt. Die Stärke beträgt 6 cm bzw. bei Flügelwänden und einzelnen Reihenständen 12 cm. Nach Beendigung der Messe sind sie in wiedergebrauchsfähigen Zustand zu bringen. Bei den Dünnspanfüllungen dürfen keine Bostitchklammern, Nägel und Schrauben verwendet werden. Kleber müssen vom Ausstellenden ohne Kleberückstände wieder entfernt werden.

5.2.2	Optionale Zusatzeinrichtung		
	Kabine mit Türe (2.5 m hoch)	CHF	467.50
	Wandrahmen, einseitige Füllung, Dünnspan weiss (2.5 x 1 m)	CHF	112.50
	Türe mit Sturz, weiss (2.5 x 1 m)	CHF	355.00
	Wandverstärkung aus Spanplatte (3 x 1 m)	CHF	195.50
	LED-Spot, grau (17W 4000K)	CHF	40.50
	LED-Armlampe, schwarz (25W 4000K)	CHF	45.50
	Elektro-Steckdose (Verlängerung)	CHF	56.50
	*Grafikdruck auf Wandfüllung	CHF	124.00 /m ²
	*Logo auf Frontseite Barkorpus inkl. Forex-Platte 0.3 cm (100.5 x 94.7 cm)	CHF	215.50

* Das Trägermaterial ist im Preis inbegriffen. Der Ausstellende kann die bedruckten Elemente nach der Messe zur Wiederverwendung mitnehmen. Bitte beachten Sie die Vorgaben zur Datenaufbereitung unter Pkt. 17.

6 Mitausstellende

Für Mitausstellende wird eine Gebühr erhoben, sofern vom Veranstalter nicht anders festgelegt. Diese beinhaltet keine obligatorischen Leistungen wie Haftpflichtversicherung oder Tickets für Ausstellende.

Gebühr pro Mitausstellenden, pauschal	CHF	500.00
exkl. obligatorische Haftpflichtversicherung	CHF	38.00

Firmen, Vertretern oder Personen ohne Ausstellenden- oder Mitausstellendenvertrag ist es untersagt, im Rahmen der Veranstaltung an Ständen oder auf dem Messegelände Werbematerial aufzulegen oder abzugeben, Bestellungen anzunehmen oder Firmenbeschriftungen anzubringen. Bei Zuwiderhandlung wird dem Hauptausstellenden die Mitausstellendengebühr in Rechnung gestellt.

7 Technische Anschlüsse

Bestellungen sind bis spätestens 20 Arbeitstage vor Veranstaltungsbeginn einzureichen. Für Bestellungen/Änderungen, die später als 20 Arbeitstage vor Messebeginn eintreffen, besteht kein Anspruch auf termingerechte Erledigung und es wird eine Bearbeitungsgebühr von mind. 25 % vom Bestellwert erhoben.

7.1 Elektroanschlüsse

Bestellte Elektroanschlüsse werden vor Aufbaubeginn installiert und geprüft. Die Verlegung der Anschlüsse bis zu Ihrem Stand, die Kontrolle sowie der Stromverbrauch sind im Preis inbegriffen. Standinterne Installationen müssen vom Ausstellenden selbst organisiert werden. Vom Ausstellenden beauftragte Elektrogeschäfte müssen laut Sicherheitsvorschriften über eine Konzession der St.Galler Stadtwerke Abt. Installationen verfügen.

Verfügbare Leistungskategorien:

Leistung	Mindestens verfügbare Anschlüsse		
2kW	Typ 13	CHF	270.00
6kW	Typ 15	CHF	425.00

10kW	Typ 23, Typ 25	CHF	540.00
10kW + CEE16	Typ 23, Typ 25, CEE16	CHF	540.00
15kW	Typ 23, Typ 25, CEE16	CHF	640.00
20kW	Typ 23, Typ 25, CEE32	CHF	745.00
CEE32	CEE32	CHF	640.00
CEE63	CEE63	CHF	1'155.00

Gängige Steckertypen:



T13 und T15 passen auch in die Anschlüsse T23 und T25

Unterschiedliche Grössen beachten!

Für Schuko-Stecker gibt es mobile Adapter auf Typ 13

Beispiel Leistungsberechnung Anschlussbestellung:

6 Spots	à	50W	300W
1 Computer	à	120W	120W
1 Kühlschrank	à	200W	200W
1 Kaffeemaschine	à	1'000W	1'000W
			<u>1'620W</u> à benötigt eine Leistung von 2kW

Die elektrische Zuleitung endet in einem Verteilerkasten oder Stecker direkt über dem Boden bzw. dem Standpodest. Jede Manipulation an den Elektrozuleitungen und -verteilungen ist verboten. Der Ausstellende ist verpflichtet, geprüfte Geräte einzusetzen. Ein eigener Verteilerkasten darf nur mit einem gültigen Sicherheitsnachweis verwendet werden, welcher dem Verteilerkasten zwingend beizulegen ist. Allfällige Adapter können bei der Veranstaltungsbetreuung gekauft werden.

Die Olma Messen St.Gallen arbeiten mit Verteilerkasten, die standardmässig mit dem FI-Typ A ausgestattet sind. Bitte teilen Sie der Messeleitung mit, falls Sie während der Messe automatisierte Anlagen oder Geräte mit Frequenzumformer einsetzen, damit Fehler vermieden und eine optimale Stromversorgung gewährleistet werden kann.

7.2 Wasser

Kaltwasseranschluss mit Abwasseranschluss	CHF	410.00
Kaltwasseranschluss ohne Abwasseranschluss	CHF	210.00

Sanitäre Einrichtungen und deren Montage ab Standanschluss sind Sache des Ausstellenden. Bei Bestellung vom Kaltwasseranschluss mit Abwasseranschluss wird ein Lavabo benötigt, falls nicht vorhanden bestellbar bei [KKrapf](#).

7.3 Feuerlöscher

Miete Feuerlöscher	CHF	50.00
--------------------	-----	-------

8 Internetanschluss und Telekommunikation

Bestellungen sind bis spätestens spätestens 20 Arbeitstage vor Veranstaltungsbeginn einzureichen. Für Bestellungen/Änderungen, die später als 20 Arbeitstage vor Veranstaltungsbeginn eintreffen, besteht kein Anspruch auf termingerechte Erledigung und es wird eine Bearbeitungsgebühr von mind. 25 % vom Bestellwert erhoben.

8.1 Internetanschluss via Hallennetz/Ethernet

• verfügbar in den Hallen SGKB, 2, 3, 7 und 9		<= 3 Tage	> 3 Tage
• 100 Mbps für 1 PC (nur DHCP-Adresse)	CHF	477.00	CHF 795.00
• 100 Mbps bis 5 PCs via Hallennetz/Ethernet, Anschlussstyp RJ45 (ohne Switch)	CHF	708.00	CHF 1'180.00
• 100 Mbps bis 13 PCs via Hallennetz/Ethernet, Anschlussstyp RJ45 (ohne Switch)	CHF	870.00	CHF 1'450.00
• Switch RJ45 5 Port (Kauf)			CHF 120.00
• Switch RJ45 8 Port (Kauf)			CHF 170.00

Folgende Leistungen sind enthalten

- Anschluss an das Hallennetz 100 BASE-TX Ethernet
- Anschlusskabel für ein Endgerät mit Stecker Typ RJ45

- Zugang zum Internet via 100-MB/s-Leitung
- Uneingeschränkter Zugang zum Internet ohne Volumengebühren
- Möglichkeit für den Anschluss mehrerer Geräte mittels Switch
- WLAN für gebuchte Geräte

Nicht enthalten sind folgende Leistungen

- Endgerät und Konfiguration der PCs/Server
- Zusätzliche Hardware wie Mini-Hub/Switches
- Vernetzung innerhalb des Standes
- Software, Browser, usw.

Anschluss/Erschliessung

Der Internetanschluss wird in Form eines Netzkabels und einem Eventernet mit 2 bzw. 4 RJ45 Anschlüssen in den Stand geführt. Daran sind max. 2 bzw. 4 Endgeräte anzuschliessen. Über den gleichen Internetanschluss kann die Anzahl gebuchter Geräte auch mit dem standeigenen WLAN verbunden werden. Zur Erschliessung weiterer Endgeräte per LAN Kabel ist der Anschluss eines Switches erforderlich.

Die Anbindung anderer Stände ohne Bewilligung der Messeleitung ist untersagt. Für die Vernetzung innerhalb des Standes ist der Ausstellende zuständig.

Zuwerhandlung/Haftung

Für Schäden und Störungen, die aus Nichtbeachtung der Bestimmungen aus der Betriebsordnung, der allgemeinen Bestimmungen oder Anweisungen des Messepersonals entstehen, haftet der Ausstellende.

8.2 Olma Messen Free WiFi

WiFi ist der kabellose, sichere Zugang zum Internet und wird in Zusammenarbeit mit Swisscom (Schweiz) AG angeboten. WiFi ist in allen Hallen verfügbar; das Freigelände ist ausgeschlossen. Für den Support des Olma Messen Free WiFi ist die Swisscom (Tel. 0800 800 800, kostenlos, 7x24 in DE/FR/IT/EN) zuständig.

Olma Messen Free Wifi

Free SMS Login

Anmeldung via Handynummer für 10h und ein Gerät. Es entstehen **keine Kosten**. Die Upload- sowie Downloadrate beträgt 40/40 Mbit/s. Nicht empfohlen für Ausstellende, welche auf schnelle Internetgeschwindigkeit angewiesen sind. [Hier](#) finden Sie eine Anleitung zur Anmeldung.

Free Credit Card Login

Anmeldung via Kreditkarten-Hinterlegung für 30 Tage und bis zu 5 Geräten. Die Hinterlegung dient der Identifikation, welche so durch den Gesetzgeber ab, 1. September 2023 obligatorisch verlangt wird. Es entstehen **keine Kosten**. Die Upload- sowie Downloadrate beträgt 100/100 Mbit/s. [Hier](#) finden Sie eine Anleitung zur Anmeldung.

8.3 Telekommunikation

Telefonanschluss inkl. Gerät via Netzwerk CHF 200.00

8.4 Funk- oder Mikrofonanlage

Wenn eigene Drahtlos-Mikrofon-Systeme (Wireless), Funkfernsteuerungen oder andere Funkanlagen auf dem Messegelände genutzt werden, ist die Funkfrequenz zwingend anzugeben.

Das ist ein Auszug aus dem Mietmöbiliar-Sortiment. Das vollständige Sortiment finden Sie im [Online Service Center](#) (OSC). Bestellungen sind bis spätestens 20 Arbeitstage vor Veranstaltungsbeginn einzureichen. Für Bestellungen/Änderungen, die später als 20 Arbeitstage vor Veranstaltungsbeginn eintreffen, besteht kein Anspruch auf termingerechte Erledigung und es wird eine Bearbeitungsgebühr von mind. 25% vom Bestellwert erhoben.

Nach Beendigung der Veranstaltung sind die gemieteten Gegenstände in einwandfreiem Zustand zurückzugeben. Allfällige Beschädigungen werden in Rechnung gestellt.

9.1 Tische

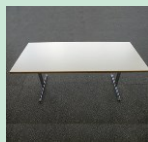

Art. 500000
A-Tisch, Holz/Kunststoff-Platte
185 x 80 x 75 cm (B x T x H)

CHF 45.00



Art. 500005
B-Tisch, weiss beschichtet
200 x 70 x 70 cm (B x T x H)

CHF 45.00



Art. 500010
C-Tisch, Holz lackiert
170 x 70 x 75 cm (B x T x H)

CHF 45.00



Art. 500015
R-Tisch, Holz lackiert
130 x 70 x 75 cm (B x T x H)

CHF 45.00



Art. 460000
Tisch 120, weiss, Alu Füsse
120 x 80 x 75 cm (B x T x H)

CHF 84.00



Art. 460005
Tisch 80, weiss, Füsse Alu
80 x 80 x 75 cm (B x T x H)

CHF 80.00



Art. 470540
Tisch Medola 80, schwarz
80 x 80 x 75 cm (B x T x H)

CHF 76.00



Art. 470541
Tisch Medola 80, weiss
80 x 80 x 75 cm (B x T x H)

CHF 76.00



Art. 470535
Tisch Levante 170, weiss, gross
170 x 60 x 110 cm (B x T x H)

CHF 274.00



Art. 470536
Tisch Levante 170, weiss, klein
170 x 60 x 75 cm (B x T x H)

CHF 274.00



Art. 470515
Tisch Fermo 70, schwarz
110 x 60 cm (H x Ø)

CHF 91.00



Art. 470520
Tisch Fermo 110, schwarz
110 x 60 cm (H x Ø)

CHF 102.00



Art. 460020
Pult 123, weiss
123 x 83 x 75 cm (B x T x H)

CHF 128.00



Art. 460010
Rundtisch 90, grau
72 x 90 cm (H x Ø)

CHF 116.00



Art. 500045
Stehtisch rund, Holz lackiert
110 cm (H), Ø 80 cm

CHF 45.00

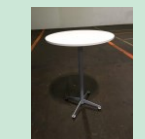





Art. 500053
Stehtisch rund, klappbar
108 cm (H), Ø 80 cm

CHF 45.00









9.2 Stühle

	Art. 471010 Stuhl Catifa, weiss-schwarz 56 x 79 x 51 x 45 cm (B x H x L x SH)		Art. 471005 Stuhl Vada, schwarz 57 x 64 x 75 x 43 cm (L x B x H x SH)
CHF 67.00		CHF 75.00	
	Art. 460506 Stuhl, schwarz		Art. 460507 Stuhl mit Armlehnen, schwarz
CHF 52.00		CHF 82.00	
	Art. 471020 Stuhl Bunny, in div. Farben 52 x 85 x 53 x 47 cm (B x H x L x SH)		Art. 472530 Barhocker Lem, in div. Farben 65 x 65 x 45 cm (B x T x H)
CHF 58.00		CHF 132.00	
	Art. 501022 Kongress-Stuhl, schwarz 50 x 58 x 45 cm (B x L x SH)		Art. 501038 Barhocker, schwarz 33 x 77 cm (D x H)
CHF 24.00		CHF 15.00	
	Art. 460542 Barhocker Z-Form, schwarz		Art. 460541 Barhocker Z-Form, weiss
CHF 70.00		CHF 70.00	
	Art. 471535 Sofa Lentini, weiss 65 x 65 x 45 cm (B x T x H)		Art. 471525 Sofa Favara I, weiss 88 x 68 x 72 cm (B x T x H)
CHF 167.00		CHF 252.00	
	Art. 471505 Sofa Cadiz 1 Lehne, schwarz 60 x 60 x 79 cm (B x T x H)		
CHF 195.00			

9.3 Set aus Stühlen und einem Tisch

	Art. 474500 Stuhl-Set Bunny, in div. Farben 4 Stühle, 1 Tisch		Art. 474505 Stuhl-Set Catifa, in div. Farben 3 Stühle, 1 Tisch
CHF 299.00		CHF 306.00	
	Art. 475015 Bar-Set Lem, in div. Farben 3 Stühle, 1 Tisch		Art. 475000 Bar-Set Ginny, in div. Farben 3 Stühle, 1 Tisch
CHF 494.00		CHF 268.00	
	Art. 475500 Sofa-Set Favara, in div. Farben 2 Sofas, 1 Tisch		
CHF 754.00			





9.4 Barkorpuse, Schränke

	<p>Art. 461000 Barkorpus, Mittelelement, abschliessbar, weiss 103 x 53 x 110 cm (B x T x H)</p> <p>CHF 164.00</p>		<p>Art. 461005 Barkorpus, Abschlusselement, weiss 53 x 53 x 110 cm (B x T x H)</p> <p>CHF 105.00</p>
	<p>Art. 461010 Barkorpus, Eckelement, weiss 53 x 53 x 110 cm (B x T x H)</p> <p>CHF 116.00</p>		<p>Art. 461015 Barkorpus, 90°-Element, weiss 103 x 53 x 110 cm (B x T x H)</p> <p>CHF 238.00</p>
	<p>Art. 461025 Schrank 90, abschliessbar, weiss 95 x 47 x 90 cm (B x T x H)</p> <p>CHF 152.00</p>		<p>Art. 461001 Exponatkorpus, weiss 50 x 50 x 100 cm (B x T x H)</p> <p>CHF 147.00</p>
	<p>Art. 461521 Vitrine mit Beleuchtung 90, abschliessbar, weiss 90 x 45 x 190 cm (B x T x H)</p> <p>CHF 509.00</p>		<p>Art. 461522 Vitrine mit Beleuchtung 45, abschliessbar, weiss 45 x 45 x 190 cm (B x T x H)</p> <p>CHF 380.00</p>

9.5 Küchen

	<p>Art. 462000 Kühlschrank mit Gefrierfach 140 Liter, 85 W 46.5 x 61 x 86 cm (B x T x H)</p> <p>CHF 230.00</p>
---	--

9.6 Diverses

	<p>Art. 462535 Papierkorb 33 cm (H), Ø 30 cm</p> <p>CHF 11.00</p>		<p>Art. 462500 Garderobe, bei Standtypen: Exklusiv und Comfort inkl. 97 cm (B)</p> <p>CHF 43.00</p>
	<p>Art. 462520 Prospektständer Real Zip 25 x 29 x 155 cm (B x T x H)</p> <p>CHF 102.00</p>		<p>Art. 474000 Prospektständer Cori, schwarz 30 x 29 x 170 cm (B x T x H)</p> <p>CHF 167.00</p>
	<p>Art. 507042 Prospektständer auf Rollen 100 x 45 x 175 cm (B x T x H)</p> <p>CHF 50.00</p>		

9.7 Multimedia



Art. 466003
Standfuß Audipack
für Flachbildschirm 40"-75"

CHF 155.00



Art. 466009
55" LCD Bildschirm (16:9)
123.8 x 71.2 x 6.9 cm
(B x H x T)

CHF 1'030.00



Art. 466001
43" LCD Bildschirm (16:9)
91.8 x 53 x 5.5 cm
(B x H x T)

CHF 715.00



Art. 466010
75" LCD Bildschirm (16:9)
168.1 x 95.9 x 8.2 cm
(B x H x T)

CHF 1'410.00

Weitere Grössen der LCD-Bildschirme auf Anfrage.

10 Standservices

10.1 Reinigung

Reinigung beinhaltet: Bodenbelag, Tische und Stühle reinigen (exkl. Ausstellungsgüter)

Tägliche Reinigung inkl. Vorreinigung vor Messebeginn

bis 30 m²

CHF 9.50 /m²

ab 31 m²

CHF 7.50 /m²

Vorreinigung (einmalig vor Messebeginn)

CHF 4.80 /m²

Zusätzliche Standreinigung nach Aufwand

CHF 78.00 /h

10.2 Abfallentsorgung

Bestellung bzw. Bezug vor Ort bei der Veranstaltungsbetreuung

Rollcontainer 800 l Verrechnung pro Leerung

CHF 78.00

Abfallsack 110 l

CHF 9.85

Abfallsack 35 l

CHF 3.75

10.3 Hubstapler

Bestellung vor Ort bei der Veranstaltungsbetreuung

bis 2.5 Tonnen, inkl. Fahrer

CHF 55.00 /15 Min.

10.4 Hebebühne

Bestellung vor Ort bei der Veranstaltungsbetreuung

inkl. Fahrer

CHF 62.00 /15 Min.

exkl. Fahrer

CHF 44.00 /15 Min.

10.5 Auf- und Abbauarbeiten durch Olma Messen St.Gallen

Bestellung vor Ort bei der Veranstaltungsbetreuung

Betriebsdienst, Veranstaltungsbetreuung

CHF 87.10 /h

Elektrofachkraft

CHF 120.00 /h

10.6 Teppichklebeband

Bestellung bzw. Bezug vor Ort bei der Veranstaltungsbetreuung

Teppichklebeband 1 Rolle

CHF 15.00

Es darf nur Teppichklebeband der Olma Messen St.Gallen verwendet werden.

10.7 Standbewachung

Es besteht die Möglichkeit, den Messestand bewachen zu lassen.

Weitere Informationen und Bestellung bei

Securitas AG, St.Gallen, Telefon +41 71 228 36 36, Fax +41 71 228 36 04, stgallen@securitas.ch

10.8 Catering

Die Sämtis Gastronomie AG bietet Ihnen eine Vielfalt an Getränken sowie warmen und kalten Speisen für das Catering am Messestand. Das umfassende Angebot finden Sie im [Online Service Center](#).

Die Sämtis Gastronomie AG behält sich vor, bei Gesamtmengen, die am Ende der Messe CHF 50.00 unterschreiten, CHF 10.00 für Umtriebe zu verrechnen. Für Gebindeanbruch wird ein Aufpreis von CHF 0.30 pro Stück verrechnet. Sixpacks, Einweggeschirr und Gläser sind nur in ganzen Einheiten erhältlich.

10.9 Blumen und Pflanzen

Die Zustellung der Pflanzen erfolgt am 1. Ausstellungstag, Vor- oder Nachmittag direkt an Ihren Stand. Das umfassende Angebot finden Sie im [Online Service Center](#).

Blumen Pfister, St.Gallen, Telefon +41 71 244 57 31, www.blumenpfister.ch, info@blumenpfister.ch

11 Parking

11.1 Parkplätze

Über das Parkplatzangebot entscheidet der Veranstalter. Die verfügbaren Parkingmöglichkeiten finden Sie im [Online Service Center](#) (OSC).

Tagestarif, bis 12 Std.

CHF 14.00 /Platz

Halbtages-/Abendtarif

CHF 7.00 /Platz

12 Eintritte und Gutscheine

12.1 Ausweise für Ausstellende

Über das Angebot entscheidet der Veranstalter. Der Verkauf der Ausweise erfolgt über den Veranstalter oder über

das [Online Service Center \(OSC\)](#).

13 **Werbemöglichkeiten und Kommunikation**

Über allfällige Werbe- und Kommunikationsmöglichkeiten entscheidet der Veranstalter. Die verfügbaren Möglichkeiten finden Sie im [Online Service Center \(OSC\)](#).

14 **Versicherungen**

14.1 **Haftpflichtversicherung**

Obligatorisch für Ausstellende und Mitausstellende

Prämie für Haftpflichtversicherung CHF 38.00

Die Projektleitung schliesst für jeden Ausstellenden eine Haftpflichtversicherung zum Kollektivtarif ab, sofern der Ausstellende keinen Nachweis einer bestehenden Versicherung im entsprechenden Umfang erbringen kann. Bei einer bestehenden Haftpflichtversicherung ist vom Ausstellenden insbesondere zu prüfen, ob die Versicherung auch für Veranstaltungen und Messeteilnahmen gültig ist.

Garantiesumme CHF 5 Mio.

Selbstbehalt CHF 100.00

14.2 **Fakultative Ausstellungsversicherung**

Die Ausstellungsgüter sowie das Standmaterial sind weder während des Messeaufenthalts noch während des Hin- und Rücktransports versichert. Deshalb wird dem Ausstellenden der Abschluss einer Ausstellungs- und Transportversicherung empfohlen. Das dafür vorgesehene Antragsformular mit Einzahlungsschein finden Sie auf www.olma-messen.ch/ausstellungsversicherung.

Allgemeine Informationen

15 Anmelde- und Bestellmöglichkeiten

Die Anmeldung zur (Industrie-)Ausstellung und die Bestellung von Dienstleistungen für Ihren Standauftritt erfolgen online über das [Online Service Center](#) (OSC).

Die Anmeldefrist wird vom Veranstalter bekannt gegeben.

Für Bestellungen/Änderungen, die später als 20 Arbeitstage vor Veranstaltungsbeginn eintreffen, besteht kein Anspruch auf termingerechte Erledigung und es wird eine Bearbeitungsgebühr von mind. 25% vom Bestellwert erhoben.

16 Zustellung Unterlagen

Nach der Anmeldung werden Ihnen folgende Unterlagen online / per E-Mail zugestellt:

Unterlagen

Bestellbestätigung

1. Teilrechnung, Hallenplan

Schlussrechnung

erhalten Sie

nach Bestelleingang

2 Monate vor Ausstellungsbeginn

nach der Veranstaltung

17 Datenaufbereitung für die Grafikproduktion im Standbau

Wenn Sie ein Standbauangebot (Pkt. 4) gebucht haben, beachten Sie bitte diese allgemeinen Anforderungen zur Datenaufbereitung.

Produktionsdateien

- druckfähiges PDF, EPS oder TIFF, idealerweise > 100dpi
- Daten im Massstab 1:1 oder 1:10
- Alle Schriften in Pfade konvertieren und Strichstärken in Konturen umwandeln
- Bei offenen Daten: Schriften und sämtliche Verknüpfungen mitschicken
- Logos und Texte nicht zu knapp in Randbereiche setzen
- Daten ohne Schnittmarken, Passermarken und Farbkontrollstreifen senden
- Farben in PMS Pantone Solid Coated anlegen

Beschnittzugabe Textilegel

Bei den Daten für die Segelproduktion ist es aufgrund der Konfektionierung notwendig, die angelieferten Dateien mit einer Beschnittzugabe zu versehen. Diese beträgt je Segelteil 24 mm auf jeder Seite. Sie erhalten von ihrem Projektleitenden die Sichtmasse der einzelnen Segel.

B 193.8 x H 246.8 cm (Sichtmasse)

B 193.8 + 4.8 cm (2.4 cm je Seite) = 198.6 cm

H 246.8 + 4.8 cm (2.4 cm je Seite) = 251.6 cm

Produktionsmasse inkl. Beschnittzugabe = B 198.6 x H 251.6 cm

Saubere und termingerechte Datenübermittlung

Grundsätzlich wird nicht in falsch angelieferte Daten eingegriffen. Sollte es jedoch notwendig sein, wird der Aufwand mit CHF 120.00 pro Stunde verrechnet.

Die druckfähigen Daten müssen bis spätestens 3 Wochen vor Veranstaltungsbeginn angeliefert sein. Bei Verzögerungen in der Anlieferung oder bei Zustellung von nicht druckfähigen Daten kann eine termingerechte Produktion nicht garantiert werden.

Datentransfer

- Bei einer Datenmenge < 2 GB senden Sie die Daten bitte an congressevents@olma-messen.ch.
- Bei einer Datenmenge > 2 GB können Sie uns die Daten per www.wetransfer.com zusenden.

18 Informationen zum Veranstaltungsort

18.1 Anreise

St.Gallen ist aus allen Richtungen bestens erschlossen: über die Autobahn A1, die Bahnachse Genf-Zürich-München oder den Flughafen Zürich und den Flugplatz St.Gallen-Altenrhein. Das Messegelände liegt mitten in der Stadt.

Anfahrt mit dem Auto

Ab Autobahn A1 die Ausfahrt St.Gallen-St.Fiden (Nr. 82) benutzen, diesem Zeichen und den Schildern «Olma Messen St.Gallen» oder bei Grossveranstaltungen den speziellen Parking-Anweisungen folgen.

Anfahrt mit ÖV

Ab Hauptbahnhof St.Gallen:

- mit Bus Nr. 3 (Heiligkreuz) bis Haltestelle «Olma Messen» oder «Langgasse»
- mit Bus Nr. 4 (Wittenbach Bahnhof) bis Haltestelle «Olma Messen» oder «Langgasse»
- mit Bus Nr. 6 (Heiligkreuz) bis Haltestelle «Olma Messen» oder «Rosenheimstrasse»

Der Plan ist digital zu finden unter www.olma-messen.ch/congressevents/kontakt.

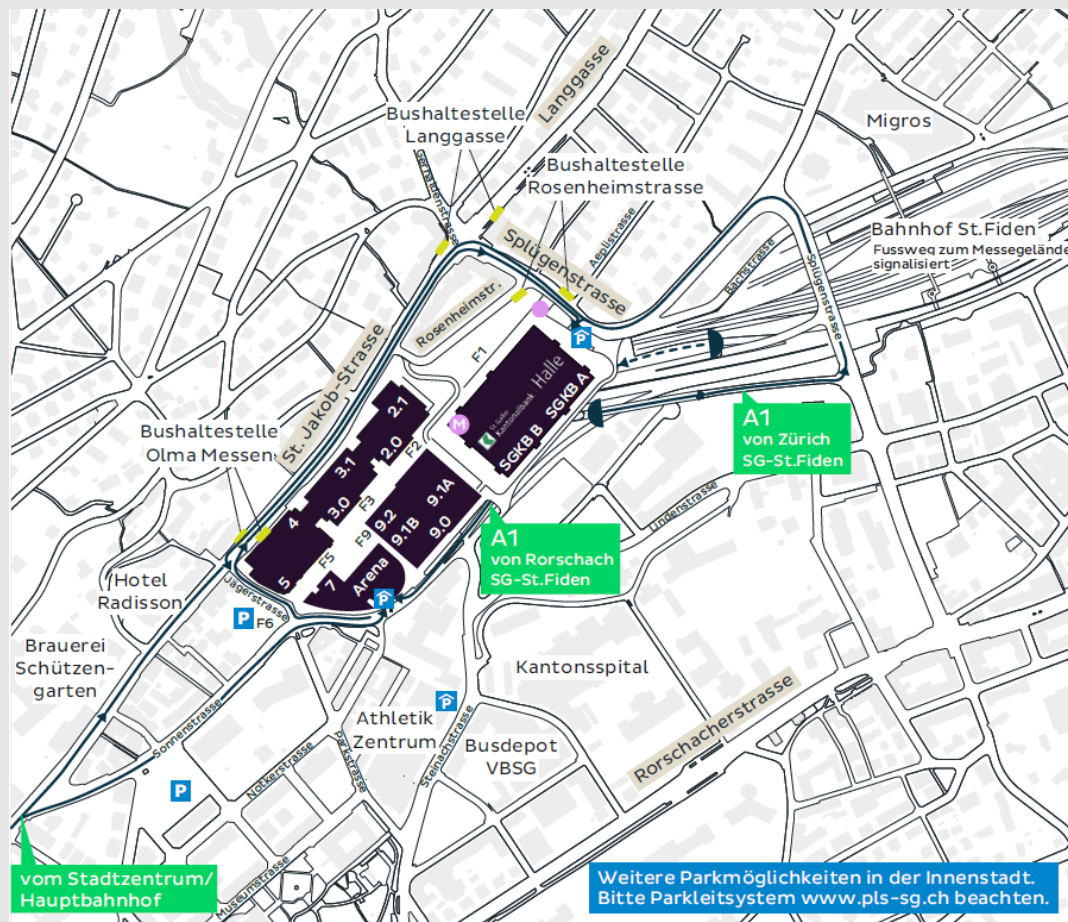

18.2 Öffnungszeiten für Besuchende

Die Öffnungszeiten werden durch den Veranstalter festgelegt und publiziert.

18.3 Öffnungszeiten für Ausstellende

Die Öffnungszeiten werden durch den Veranstalter festgelegt und publiziert.

18.4 Anlieferungszeiten während des Veranstaltungsbetriebs

Die Anlieferungszeiten werden durch den Veranstalter festgelegt und publiziert.

18.5 Verkehrsführung während des Messebetriebs

Informationen hierzu werden vom Veranstalter festgelegt und publiziert.

18.6 Eintrittspreise

Die Eintrittspreise werden durch den Veranstalter festgelegt und publiziert.

19 Auf- und Abbau

Die Auf- und Abbauphasen werden von der Projektleitung festgelegt und publiziert.

19.1 Anlieferung Standmaterial

Für die Anlieferung des Standmaterials sind Pakete, Palette etc. zwingend mit folgender Adresse zu versehen:

Olma Messen St.Gallen AG
<Firma Muster AG>
<Halle Nr., Stand Nr.>
<Veranstaltung>

Splügenstrasse 12
CH-9000 St.Gallen

19.2 Verkehrsführung während des Auf- und Abbaus

Anlieferungen erfolgen via Eingang A ab Splügenstrasse. Der Plan ist digital zu finden unter www.olma-messen.ch/congressevents/kontakt.

20 Ansprechpersonen auf dem Messegelände

Während des Auf- und Abbaus sowie während der Veranstaltung steht Ihnen für Fragen eine Veranstaltungsbetreuung zur Verfügung.

20.1 Veranstaltungsbetreuung

Halle

SGKB, F1A, F1B

2.0, 2.1, F2, F2a

3.0, 3.1, F3

6, 7.0, 7.1, F5, F6

9.0, Parkgarage

9.1, 9.1.2, 9.2, F9

Telefon

+41 79 571 50 31

+41 79 571 50 32

+41 79 571 50 33

+41 79 571 50 37

+41 79 571 50 40

+41 79 571 50 39

Weitere Kontakte werden vom Veranstalter festgelegt und publiziert.

20.2 Handwerker

Unser Betriebsdienst richtet die Stände gemäss vorhergehender Bestellung für Sie ein.

Elektrische Installationen und Telefoninstallationen

Sollten Sie nach der Einrichtung durch unseren Betriebsdienst weitere elektrische Installationen vornehmen wollen, empfehlen wir Ihnen folgende Fachgeschäfte aus der Region, welche ebenfalls über die notwendige Konzession der St.Galler Stadtwerke verfügen:

Baumann Elektro, 9015 St.Gallen

Elektro Akermann, 9008 St.Gallen

Elektro Stampfl, 9000 St.Gallen

Telefon

+41 71 311 88 88

+41 71 244 69 66

+41 71 222 75 70

21 Unterkunft

Ihre Hotelreservation nimmt das nachfolgende Tourismusbüro gerne entgegen:

St.Gallen-Bodensee Tourismus, Bankgasse 9, 9001 St.Gallen, Telefon +41 71 227 37 37,

Fax +41 71 227 37 67, info@st.gallen-bodensee.ch, www.st.gallen-bodensee.ch

22 Post/Bancomat

22.1 Post

In unmittelbarer Nähe des Messegeländes befinden sich zwei Post Filialen, die Ihnen sämtliche Postgeschäfte ermöglichen.

Post Filiale 9004 St.Gallen 4, Brühltor (beim Waaghaus)

Öffnungszeiten: Montag bis Freitag, 07.30 – 18.30 Uhr / Samstag, 08.00 – 12.00 Uhr

Post Filiale 9008 St.Gallen, Langgass (in der Migros Langgass, beschränktes Angebot)

Öffnungszeiten: Montag bis Freitag, 07.30 – 19.00 Uhr / Samstag, 07.30 – 17.00 Uhr

Abholung von Kuriersendungen: 0848 888 888

Für mehr Informationen zum geltenden Dienstleistungsangebot: www.post.ch

22.2 Bancomat

Standort

Jägerstrasse (Eingang G neben der Moststube)

Freigelände F3, vor der Halle 3.0

Drive-in, St.Jakobstrasse (vor der Halle 2.1)

Bank

Raiffeisen

St.Galler Kantonalbank

St.Galler Kantonalbank

23 Überwachung des Geländes

Der Veranstalter entscheidet darüber, ob das Gelände überwacht wird.

24 Nachhaltigkeit

24.1 Entsorgung

Ziel ist es, Wertstoffe bei der Entsorgung zu trennen. Informieren Sie Ihr Standpersonal und Standbauer vorgängig über das Entsorgungskonzept. Weitere Informationen hierzu finden Sie auf www.olma-messen.ch/entsorgung.

24.2 Hinweise zur Energieeffizienz

Bitte achten Sie bei der Planung Ihres Standbaus auf die Umwelt. Durch die Verwendung von herkömmlichen Halogen-Standbeleuchtungen werden nur 10 % der Energie in Licht umgewandelt, 90 % gehen als Abwärme verloren.

Setzen Sie daher nach Möglichkeit LED-Beleuchtungstechnologie ein. Durch den geringeren Stromverbrauch und der damit verbundenen Bestellung eines kleineren Verteilerkastens senken Sie Ihre Kosten. Ausserdem verhindern Sie eine Wärmeentwicklung am Stand, profitieren von einer längeren Betriebsdauer sowie einer besseren Lichtverteilung.

25 Vorschriften und Reglemente für Standbau und Messebetrieb

25.1 Für alle Ausstellenden

25.1.1 Standbaureglement

Die Bedingungen für den Standbau und die Standgestaltung finden Sie unter Pkt. 4.2 des Reglements für Ausstellende unter www.olma-messen.ch/ausstellerreglement.

25.1.2 Gedeckter Standbau

Vollständig oder teilweise gedeckte Stände sind mit einer Standskizze anzumelden und aus feuerpolizeilichen Gründen von der Projektleitung zu bewilligen. Die Erfüllung aller brandschutztechnischen Auflagen ist Sache des Ausstellenden.

Entsprechen die Deckenkonstruktionen nicht den gesetzlichen Anforderungen, können die Behörden auf Kosten des Ausstellenden einen Umbau oder die Entfernung der beanstandeten Bauteile anordnen.

Die feuerpolizeilichen Anforderungen für gedeckte Stände finden Sie unter Pkt. 4.2.2.5 des Reglements für Ausstellende unter www.olma-messen.ch/ausstellerreglement.

25.1.3 Feuerpolizeiliche Sicherheitsmassnahmen

Informationen finden Sie im Anhang 1 des Reglements für Ausstellende unter www.olma-messen.ch/ausstellerreglement.

25.1.4 Gebühr für Attraktionen

Die Erhebung besonderer Eintritts-, Benutzungs-, Beratungs- oder sonstiger Gebühren durch den Ausstellenden bedarf einer vorgängigen schriftlichen Bewilligung des Veranstalters.

25.1.5 Standgrenzen und Fluchtwege

Die Standgrenzen sind einzuhalten. Die Fluchtwege und die Notausgänge sind jederzeit freizuhalten.

25.1.6 Rauchverbot

Rauchen (auch von E-Zigaretten) ist in allgemein zugänglichen, geschlossenen Räumen verboten. Dies gilt auch für alle Messe- und Degustationshallen sowie Restaurants.

25.1.7 Wirtschaftspolizeiliche Vorschriften

Aufgrund des Gastwirtschaftsgesetzes respektive der Gewerbebehörde müssen folgende Vorschriften eingehalten werden:

- Der gastgewerblichen Nutzung dürfen keine feuer- und lebensmittelpolizeilichen Vorschriften entgegenstehen.
- An Jugendliche unter 16 Jahren sowie an Betrunkene darf kein Alkohol abgegeben bzw. ausgetrenkt werden. Für gebranntes Wasser (Schnäpse, Bitter, Liköre, Designerdrinks) ist das gesetzlich vorgegebene Abgabalter auf 18 Jahre festgelegt.

25.1.8 Preisbekanntgabevorschrift

Die eidgenössischen Preisbekanntgabevorschriften gelten für Anbieter von Waren und Dienstleistungen verbindlich. Weitere Informationen finden Sie unter www.seco.admin.ch (Home > Werbe- und Geschäftsmethoden > Preisbekanntgabe).

26 Hinweise für ausländische Ausstellende

26.1 Zollbehandlung

Das Merkblatt Zollbehandlung finden Sie unter www.olma-messen.ch/zollundmwst.

26.2 Rückforderung MwSt.

Das Merkblatt Rückforderung MwSt. finden Sie unter www.olma-messen.ch/zollundmwst.

26.3 Meldepflicht für grenzüberschreitende Dienstleistungen

Das Merkblatt Meldepflicht für grenzüberschreitende Dienstleistungen finden Sie unter www.olma-messen.ch/zollundmwst.

26.4 Arbeitsbewilligung

Ausstellende mit ausländischem Personal sind gebeten, für entsprechende Arbeitsbewilligungen besorgt zu sein. Auskünfte erhalten Sie bei:

*Migrationsamt Kanton St.Gallen, Oberer Graben 38, 9001 St.Gallen,
Telefon +41 58 229 31 11, Fax +41 58 229 46 08*

27 Zahlungskonditionen

1. Teilrechnung	90 % der aktuellen Verpflichtung 2 Monate vor Ausstellungsbeginn, zahlbar innert 30 Tagen ab Fakturadatum.
Schlussrechnung	nach der Veranstaltung, zahlbar innert 10 Tagen ab Fakturadatum

Die Rechnungen werden Ihnen elektronisch per E-Mail bzw. über das Online Service Center zugestellt.

28 Vertragsgrundlagen und AGBs

Grundlage des Vertrages zwischen den Olma Messen St.Gallen AG und dem Ausstellenden bilden das Reglement für Ausstellende, das Handbuch für Kongress-Ausstellende sowie die Bestellbestätigungen der Olma Messen St.Gallen AG für die gewünschten Serviceleistungen. Diese und weitere Unterlagen können unter www.olma-messen.ch/dienstleistungen heruntergeladen oder bei der Projektleitung bestellt werden. Das Reglement für Ausstellende finden Sie unter www.olma-messen.ch/ausstellerreglement.